



Минский
Городской
Технопарк



Минский городской технопарк

О развитии инновационной инфраструктуры в Республике Беларусь

*Директор
Владимир Давидович*



Минский городской технопарк — крупнейший в Республике



- Территория 43,8 га
- Площадь помещений в эксплуатации около 100 000 м. кв.
- Количество резидентов 50
- Объем производства продукции (работ, услуг) резидентами около 150 млн BYN (345 млн CNY)
- Количество работников резидентов около 1230 человек



Функция технопарка – создание благоприятной среды для реализации инновационных проектов предприятиями г. Минска



Белорусский
инновационный
фонд

Поддержка:

- правовая
- финансовая



Минский городской
исполнительный комитет

ГП «УКС Заводского района г. Минска»
УП «Партизанское»

Поддержка:

- организационная
- финансовая
- имущественная



БЕЛОРУССКИЙ
ГОСУДАРСТВЕННЫЙ
УНИВЕРСИТЕТ

Белорусский
государственный
университет

Поддержка:

- научный потенциал



Минский городской технопарк



Поддержка резидентов

1. Государственная поддержка

- аренда площадей по низким ставкам
- налог на прибыль по ставке 10%
- освобождение от налога на недвижимость и земельного налога

2. Услуги резидентам

- содействие в доступе к финансовым, организационным и административным ресурсам
- доступ к технологическому оборудованию
- информационная поддержка



Услуги, направленные на поддержку резидентов



IX Форум регионов Беларуси и России (30.06-01.07.2022 г.)



Минский
Городской
Технопарк



Белинвестбанк

Минский городской технопарк и Белинвестбанк подписали договор о сотрудничестве



tibo



Как стать резидентом технопарка?



■ Заключение договоров АРЕНДЫ и на ОСУЩЕСТВЛЕНИЕ ИННОВАЦИОННОЙ ДЕЯТЕЛЬНОСТИ → РЕЗИДЕНТ

■ III этап - подведение итогов

■ II этап - представление проекта на заседании экспертного совета

■ I этап - предварительное рассмотрение представленных материалов, их комплектность и соответствие требованиям



Направления деятельности резидентов





ООО «Белспецкомплект»

Ассортимент продукции:

- Огнетушащие порошки класса ABCЕ, ВСЕ
- Материалы для заграждений при разливе нефти и нефтепродуктов
- Составы для очистки поверхности, загрязненной нефтью и нефтепродуктами
- Чистящие сухие средства в том числе для детей(0+)
- Шампунь-пудра





SORSO

Группа компаний SORSO

- ❑ Производство кофе свежей обжарки «SORSO»
- ❑ COFFEETAB /КОФЕТАБ/ – технология продления вкусо-ароматических свойств натурального молотого кофе, в форме таблетированного кофе

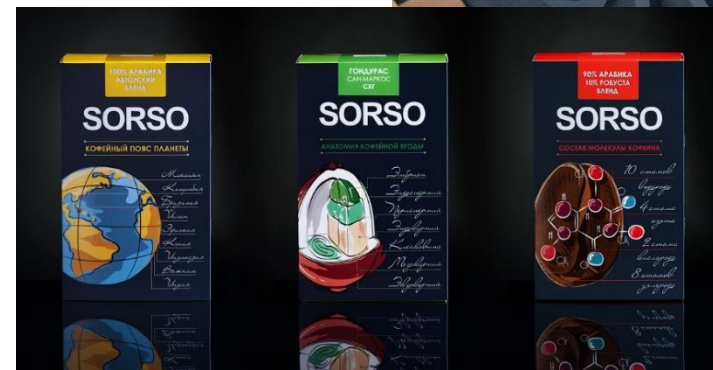



ООО «ФАЕРDOPC»

Производство и монтаж дымозащитных (противодымных) и противопожарных штор любой сложности и предела огнестойкости, производство и монтаж противопожарных ворот

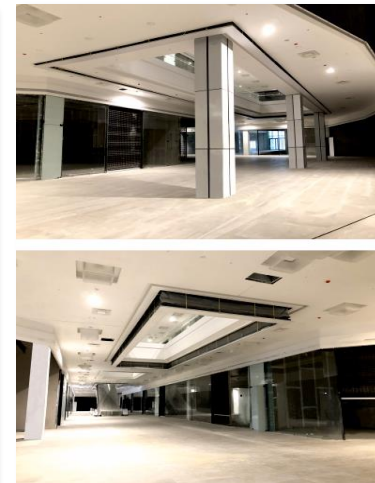



ООО «Сайнс Солюшнс»



Информационно-справочные киоски, платежно-информационные терминалы, видеостены и мультиборды, почтоматы, билетоматы





ООО «ГЛОБАЛПРОДСЕРВИС»



Поставка оборудования для агропромышленного и лесопромышленного комплекса. Собственное производство – оборудование для переработки масличных — сои, рапса, подсолнечника, льна, амаранта, кукурузы.

КОНСТРУИРОВАНИЕ

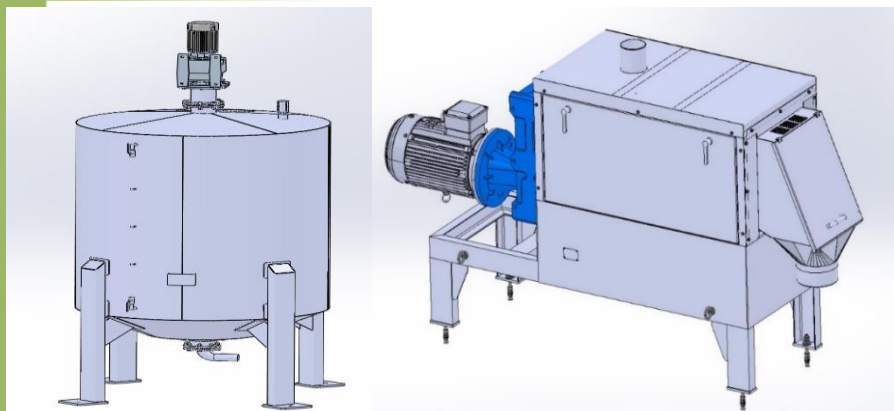

ПРОИЗВОДСТВО



ГОТОВАЯ
ПРОДУКЦИЯ





ООО «АРЛЕКС»



Производство оборудования для ритейла и логистических комплексов.

Инновационное оборудование

- Мезонинные стеллажи - многоярусные металлические конструкции.
- Передвижные паллетные стеллажи.
- Кассы самообслуживания для людей с ограниченными возможностями.
- Прикассовая зона для людей с ограниченными возможностями.

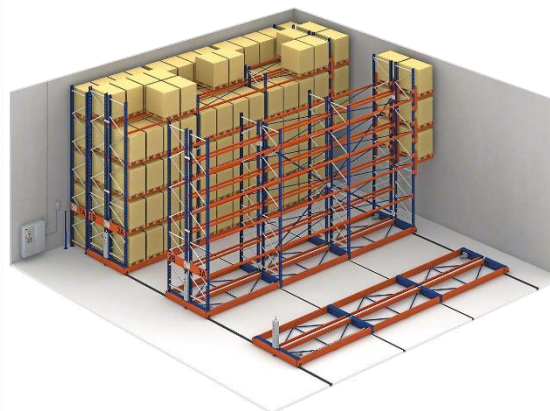



ООО «ИМПРЕСА ИНЖИНИРИНГ»



Оказание инжиниринговых услуг в области автоматизации техпроцессов, проведение научно-исследовательских и опытно-конструкторских работ в области машиностроения, пожаротушения.

ООО «ИМПРЕССА ИНЖИНИРИНГ» оказывает полный спектр услуг по разработке, изготовлению и технической поддержке автоматизированного оборудования для пожарных автоцистерн и другой спецтехники.





ООО «Чистая река»



Разработка и производство импортозамещающую продукцию инновационного состава – изделия медицинского назначения, фармацевтическую и косметическую продукцию

- Раствор для контактных линз
- Капли для глаз
- Растворы (концентраты) для чистки зубных протезов
- Растворы для орошения и промывания носа и горла





ООО «Лабфарма»



**ОСНОВНОЕ НАПРАВЛЕНИЕ ДЕЯТЕЛЬНОСТИ КОМПАНИИ –
РАЗРАБОТКА И ПРОИЗВОДСТВО КОРМОВЫХ ДОБАВОК,
ВЕТЕРИНАРНЫХ ПРЕПАРАТОВ И СРЕДСТВ ГИГИЕНЫ ЖИВОТНЫХ**





ООО «Альфа Орион»



Разработка, прототипирование и серийное производство профессиональных беспилотных летательных аппаратов вертолётного и самолётного типа, навесного оборудования к БЛА, а также систем автоматического управления любым беспилотным транспортом.





Минский городской технопарк. Немного истории.

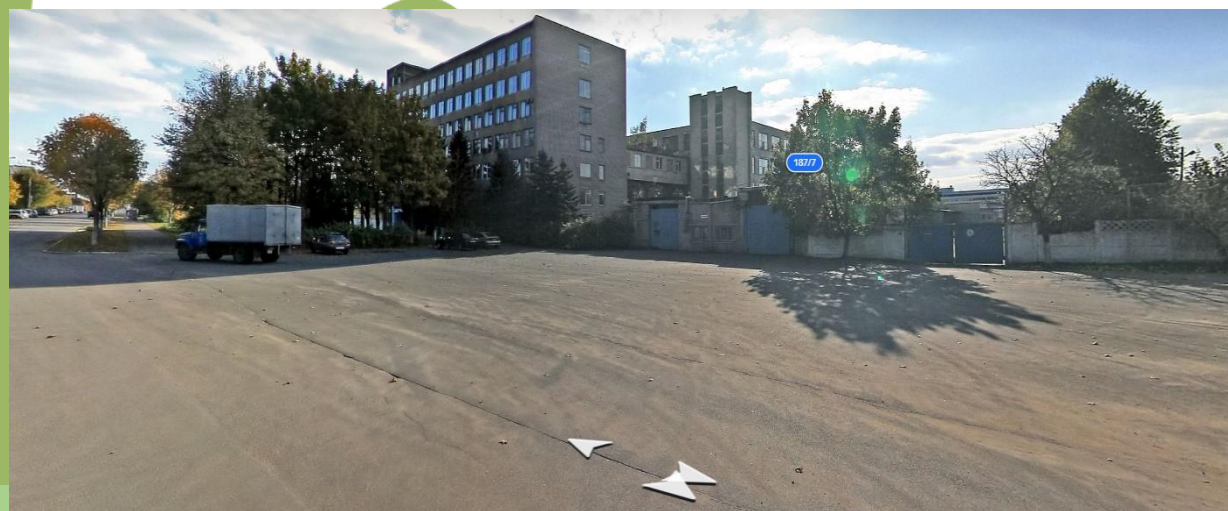
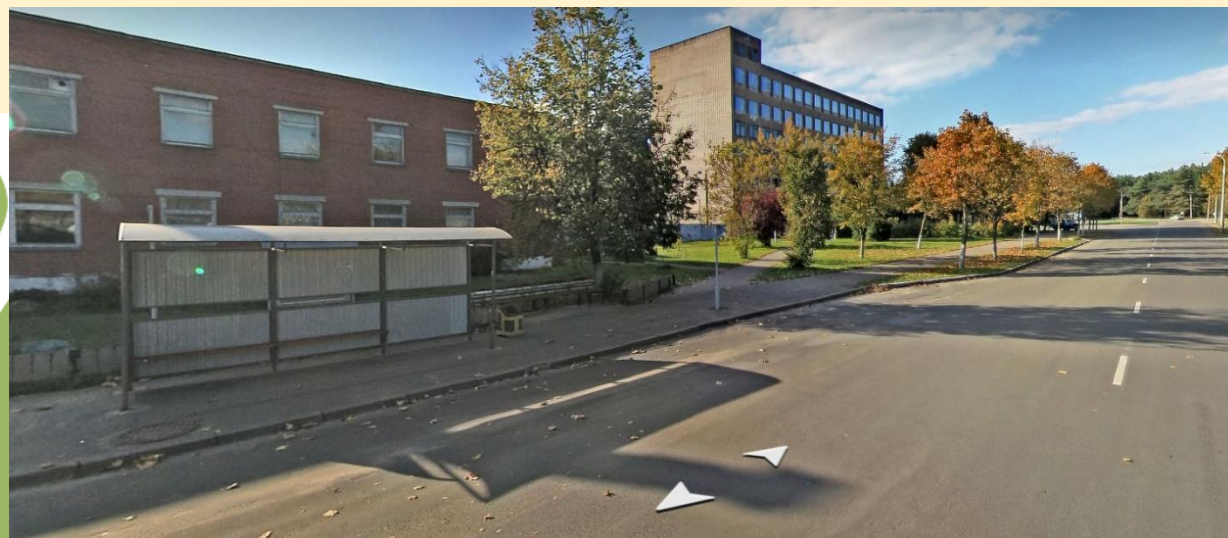

2010



Минский городской технопарк. Немного истории.





Минский городской технопарк. Немного истории.





Минский городской технопарк. Немного истории.

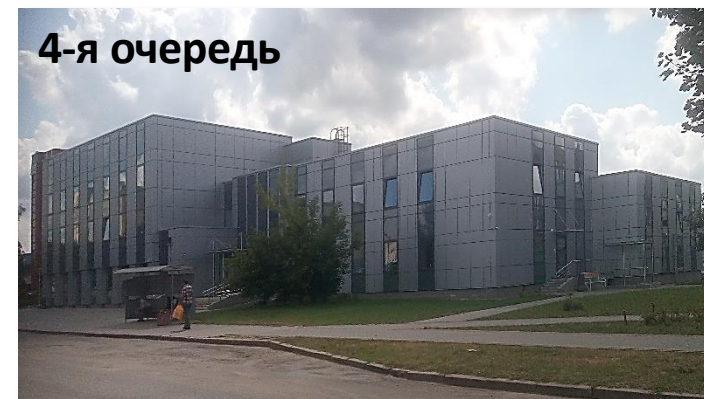
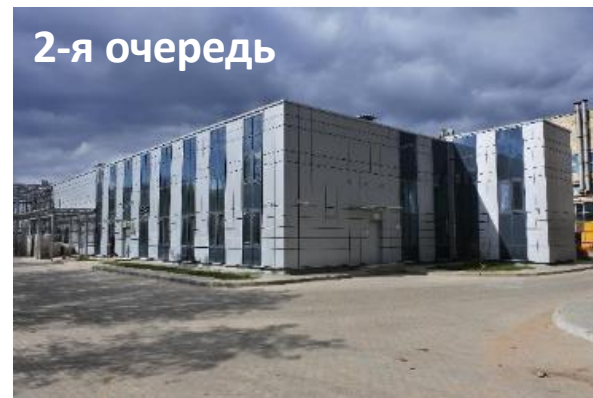



Минский городской технопарк. Немного истории.



2014



2023



Минский городской технопарк. Площадка «Улица Солтыса»





Минский городской технопарк. Территория «Улица Центральная»

Экономические условия:

- налог на прибыль 10%*;
- льготные условия аренды;
- освобождение от налога на землю и налога на недвижимость.

* Общий порядок – 20 %

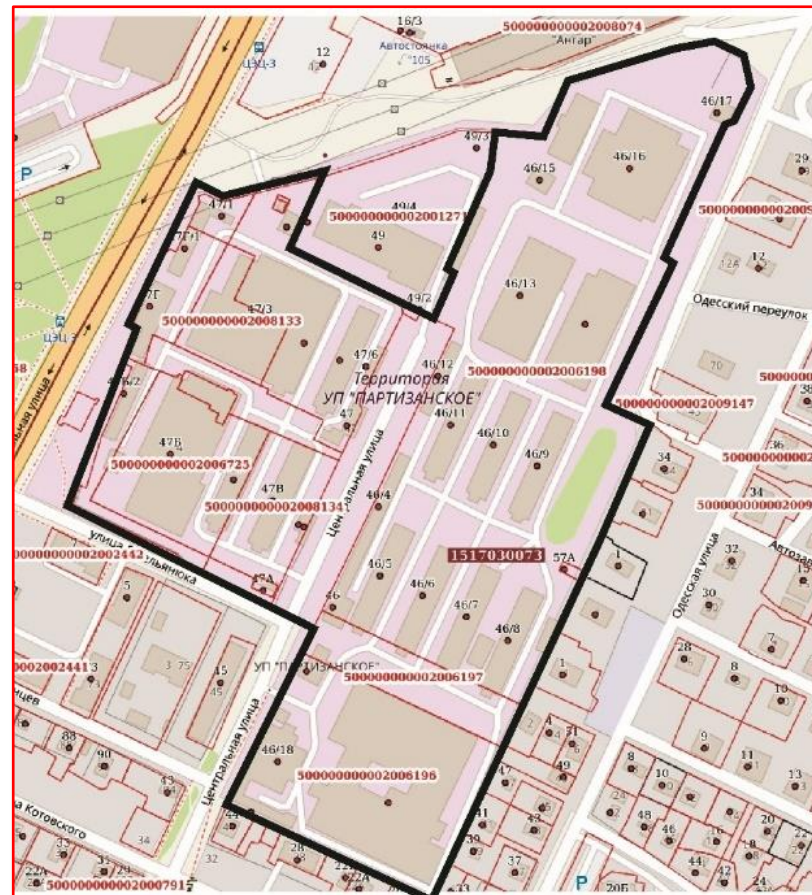



Минский городской технопарк. Территория «Партизанский проспект»

Специальные экономические условия:

- налог на прибыль 0%*;
- освобождение от ввозных таможенных пошлин и НДС**;
- льготные условия аренды;
- освобождение от налога на землю и налога на недвижимость.

*5 лет с момента регистрации в качестве резидента технопарка

**до 31 декабря 2030 года

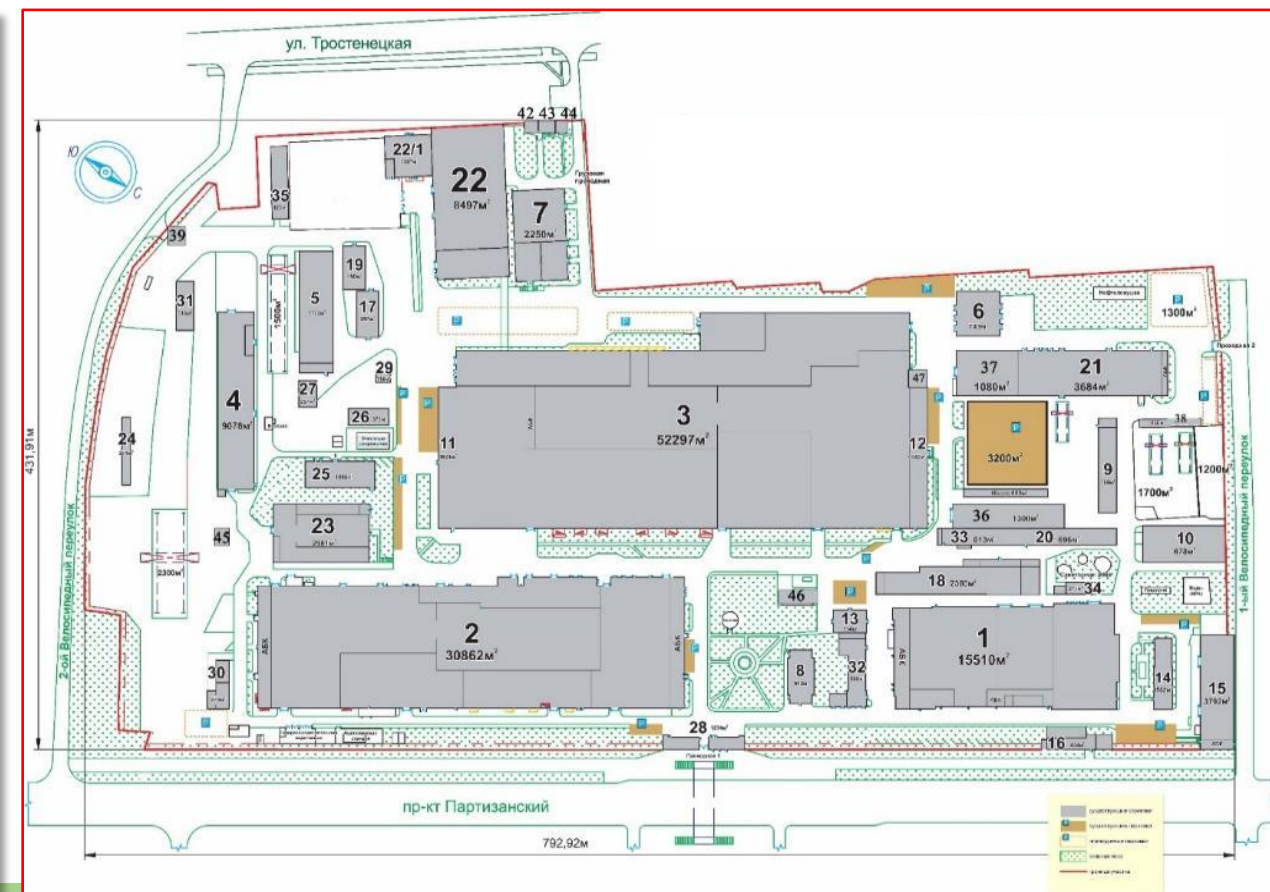



Инвестиционный проект «Реконструкция территории по просп. Партизанскому, 8 в г.Минске»





Общество с ограниченной ответственностью «Минский городской технопарк»



Минский
Городской
Технопарк

ул. Солтыса, 187
г. Минск, Республика Беларусь
mgtp.by
+375 17 322-03-02
mgtp@tut.by, post@mgtp.by